

## FPMLED, FPMLEDPRN

Modulo frontale LED e stampante  
LED and printer front-plate module  
Módulo frontal LED e impresora

Module frontal LED et imprimante  
Módulo frontal LED e impressora  
Module vooraan leds en printer

### 1 - FPMLEDPRN

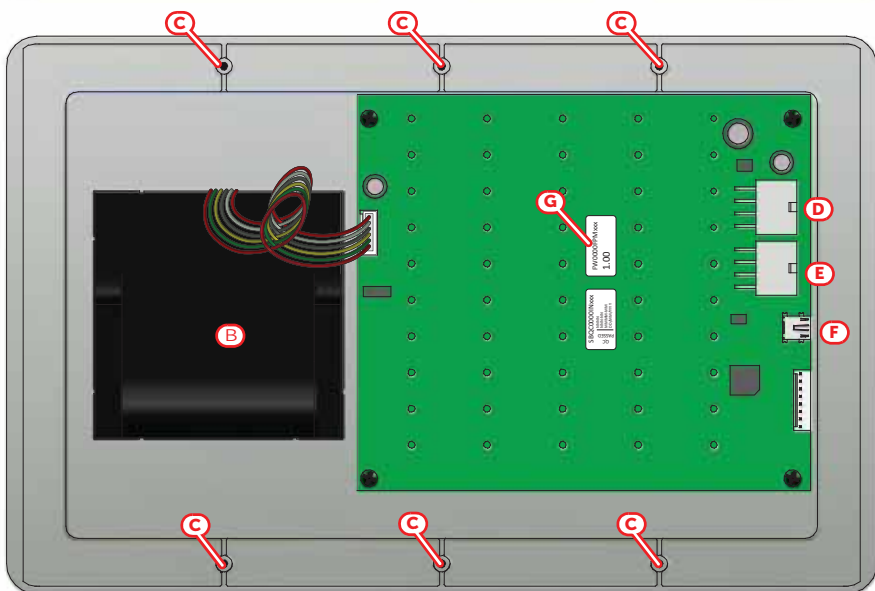
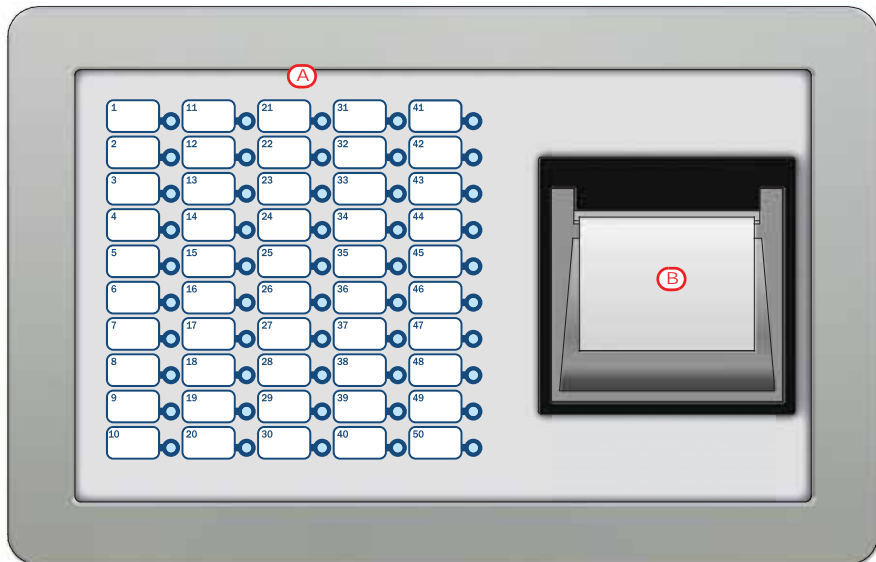

## 2 - PRCAB + FPM

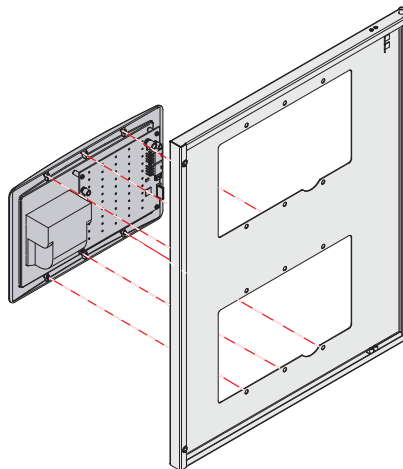
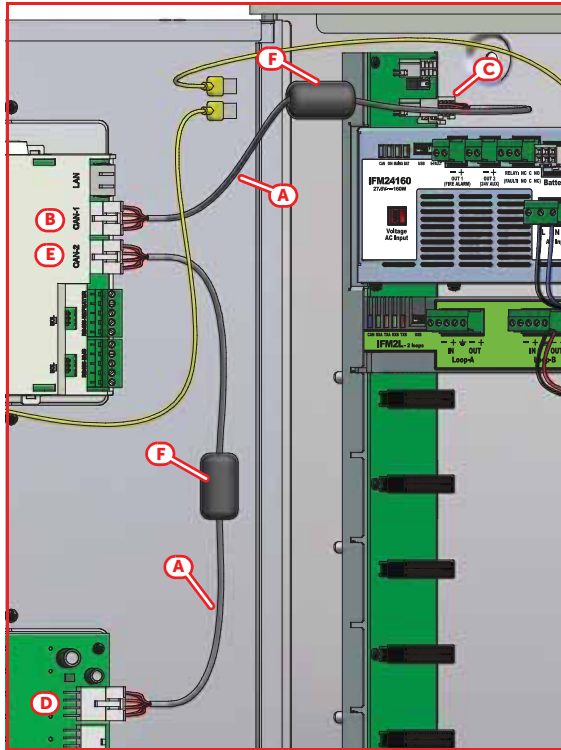

## 1 Circa questo manuale

**Codice del manuale:** DCMIIN1PFPMLD

**Revisione:** 1.40

## 2 Descrizione generale

FPMLED e FPMLEDPRN sono due moduli frontali dotati di 50 LED a tre colori per la riproduzione sul coperchio dell'armadio di segnalazioni provenienti dal sistema.

Il modulo FPMLEDPRN è dotato anche di una stampante termica su rotolo di carta da 80mm.

Tali moduli si montano su uno qualsiasi dei due fori predisposti sul coperchio dell'armadio e si collegano tramite il cavo bus CAN fornito. Ogni modulo è fornito con:

- un cavo bus CAN
- 6 viti con rondella per il fissaggio del modulo
- 1 ferrite
- manuale istruzioni

**Figura 1 - FPMLEDPRN, pagina 1**

[A]	LED
[B]	Stampante termica
[C]	Sedi per viti di installazione
[D]	Connettore per barra CAN drive o altro modulo frontale
[E]	Connettore per modulo frontale
[F]	Porta mini USB
[G]	Etichetta con revisione del firmware del modulo

Specifiche tecniche		FPMLED	FPMLEDPRN
Tensione di alimentazione		19-30 V  fornita dal modulo IFM24160	
Temperatura di funzionamento		da -5°C a +40°C	
Consumo @ 27,6V	stand-by	12mA	35mA
	massimo	45mA	400mA

## 3 Montaggio dei moduli frontali FPM

Fare riferimento alla *Figura 2 - PRCAB + FPM, pagina 2*.

I moduli frontali (FPMCPU, FPMNUL, FPMLED, FPMLEDPRN, FPMEXT) possono essere montati su uno degli appositi fori nel coperchio dell'armadio.

1. Accoppiare i 6 fori di fissaggio della cornice del modulo (*paragrafo 2 - [C]*) con i 6 fori sul coperchio dell'armadio.
2. Fissare il modulo inserendo le viti fornite nei fori accoppiati.
3. Collegare il cavetto bus CAN (*[A]* fornito):
  - se il modulo è posizionato nel foro superiore del coperchio, il cavetto bus CAN deve essere collegato tra la porta sul modulo (*[B]*, *paragrafo 2 - [D]*) e la porta sulla barra CAN (*[C]*)
  - se il modulo è posizionato nel foro inferiore del coperchio, ove presente un altro modulo frontale, il cavetto bus CAN deve essere collegato tra la porta sul modulo (*[D]*, *paragrafo 2 - [D]*) e la porta apposita sul modulo superiore (*[E]*, *paragrafo 2 - [E]*)
4. Agganciare la ferrite (*[F]*, fornita) al cavetto bus CAN connesso.

**Direttiva 2014/53/UE** Con la presente INIM Electronics s.r.l. dichiara che queste Previdia Max sono conformi ai requisiti essenziali ed alle altre disposizioni pertinenti stabilite dalla direttiva 2014/53/UE. Questo prodotto può essere utilizzato in tutti i Paesi UE.

**Documentazione per gli utenti** Dichiarazioni di Prestazione, Dichiarazioni di Conformità e Certificati relativi ai prodotti INIM Electronics S.r.l. possono essere scaricati gratuitamente dall'indirizzo web [www.inim.biz](http://www.inim.biz), accedendo all'area riservata e successivamente selezionando "Certificazioni" o richiedi all'indirizzo e-mail [info@inim.biz](mailto:info@inim.biz) o richiedi a mezzo posta ordinaria all'indirizzo indicato in questo manuale.

I manuali possono essere scaricati gratuitamente dall'indirizzo web [www.inim.biz](http://www.inim.biz), accedendo all'area riservata e successivamente selezionando "I manuali dei prodotti".



**RAEE** Ai sensi dell'art. 26 del Decreto Legislativo 14 marzo 2014, n. 49 "Attuazione della direttiva 2012/19/UE sui rifiuti di apparecchiature elettriche ed elettroniche"

Il simbolo del cassonetto barrato riportato sull'apparecchiatura o sulla sua confezione indica che il prodotto alla fine della propria vita utile deve essere raccolto separatamente dagli altri rifiuti. L'utente dovrà, pertanto, conferire l'apparecchiatura giunta a fine vita agli idonei centri comunali di raccolta differenziata dei rifiuti elettrotecnici ed elettronici.

In alternativa alla gestione autonoma è possibile consegnare l'apparecchiatura che si desidera smaltire al rivenditore, al momento dell'acquisto di una nuova apparecchiatura di tipo equivalente. Presso i rivenditori di prodotti elettronici con superficie di vendita di almeno 400m<sup>2</sup> è inoltre possibile consegnare gratuitamente, senza obbligo di acquisto, i prodotti elettronici da smaltire con dimensioni inferiori a 25cm.

L'adeguata raccolta differenziata per l'avvio successivo dell'apparecchiatura dismessa al riciclaggio, al trattamento e allo smaltimento ambientalmente compatibile contribuisce ad evitare possibili effetti negativi sull'ambiente e sulla salute e favorisce il reimpiego e/o riciclo dei materiali di cui è composta l'apparecchiatura.

**Copyright** Le informazioni contenute in questo documento sono proprietà esclusiva della INIM Electronics s.r.l. Nessuna riproduzione o modifica è permessa senza previa autorizzazione della INIM Electronics s.r.l. Tutti i diritti sono riservati.

## 1 About this manual

**Manual code:** DCMIIN1PPFMLED

**Version:** 1.40

## 2 General Description

The FPMLED and FPMLEDPRN front-plate modules are equipped with 50 tricolour LEDs which replicate the signals generated by the system.

The FPMLEDPRN module is equipped with an 80mm thermal printer.

This module mounts to either of the two apertures on the front of the cabinet and connects to the system via the CAN bus cable. Each module is equipped with:

- CAN BUS cable
- 6 screws with washers for securing the module
- 1 ferrite
- Instructions manual

**Figure 1 - FPMLEDPRN, page 1**

[A]	LED
[B]	Thermal printer
[C]	Mounting screw locations
[D]	Connector for the CAN drive bar or other front-plate module
[E]	Connector for front-plate module
[F]	Mini USB port
[G]	Module firmware version label

Technical specifications		FPMLED	FPMLEDPRN
Power supply voltage		19-30 V  supplied by IFM24160 module	
Operating temperature		from -5°C to +40°C	
Consumption @ 27.6V	stand-by	12mA	35mA
	maximum	45mA	400mA

## 3 Mounting FPM modules to the front plate

Refer to *Figure 2 - PRCAB + FPM, page 2*.

The front-plate modules (FPMCPU, FPMNUL, FPMLED, FPMLEDPRN, FPMEXT) can be mounted to one of the apertures on the cabinet front plate.

1. Align the 6 holes on the module frame (*paragraph 2 - [C]*) with the 6 holes on the cabinet front-plate.
2. Secure the module in place by fastening the supplied screws into the aligned holes.
3. Connect the CAN BUS wire (*[A]* supplied):
  - if the module is mounted in the upper aperture, the CAN BUS wire must be connected between the module port (*[B]*, *paragraph 2 - [D]*) and the CAN bar port (*[C]*)
  - if the module is mounted in the lower aperture and another module is mounted in the upper aperture, the CAN BUS wire must be connected between module port (*[D]*, *paragraph 2 - [D]*) and the appropriate port on the upper module (*[E]*, *paragraph 2 - [E]*)
4. Fit the ferrite (*[F]*, supplied) to the connected CAN BUS cable.

**Directive 2014/53/EU** Hereby, INIM Electronics S.r.l. declares that these Previdia Max control panels are in compliance with the essential requirements and other relevant provisions of Directive 2014/53/EU. This product may be used in all EU Countries.

**Documents for the users** Declarations of Performance, Declarations of Conformity and Certificates concerning to INIM Electronics S.r.l. products may be downloaded free of charge from the web address [www.inim.biz](http://www.inim.biz), getting access to Extended Access and then selecting "Certifications" or requested to the e-mail address [info@inim.biz](mailto:info@inim.biz) or requested by ordinary mail to the address shown in this manual.

Manuals may be downloaded free of charge from the web address [www.inim.biz](http://www.inim.biz), getting access to Extended Access and then selecting "Manuals".



**WEEE** Informative notice regarding the disposal of electrical and electronic equipment (applicable in countries with differentiated waste collection systems)

The crossed-out bin symbol on the equipment or on its packaging indicates that the product must be disposed of correctly at the end of its working life and should never be disposed of together with general household waste. The user, therefore, must take the equipment that has reached the end of its working life to the appropriate civic amenities site designated to the differentiated collection of electrical and electronic waste.

As an alternative to the autonomous-management of electrical and electronic waste, you can hand over the equipment you wish to dispose of to a dealer when purchasing new equipment of the same type. You are also entitled to convey for disposal small electronic-waste products with dimensions of less than 25cm to the premises of electronic retail outlets with sales areas of at least 400m<sup>2</sup>, free of charge and without any obligation to buy.

Appropriate differentiated waste collection for the subsequent recycling of the discarded equipment, its treatment and its environmentally compatible disposal helps to avoid possible negative effects on the environment and on health and favours the re-use and/or recycling of the materials it is made of.

**Copyright** The information contained in this document is the sole property of INIM Electronics s.r.l. No part may be copied without written authorization from INIM Electronics s.r.l. All rights reserved.

## 1 A propos de ce manuel

**Code du manuel:** DCMIIN1PFPMLLED

**Révision:** 1.40

## 2 Description générale

FPMLED et FPMLEDPRN sont deux modules frontaux dotés de 50 LED à trois couleurs pour la reproduction du couvercle sur l'armoire de signalements provenant du système.

Le module FPMLEDPRN est doté aussi d'une imprimante thermique sur rouleau de papier de 80mm.

Ces modules se montent sur n'importe quel des deux trous prédisposés sur le couvercle de l'armoire et se connectent à travers le câble bus CAN fourni. Chaque module est fourni avec:

- un câble bus CAN
- 6 vis avec rondelle pour la fixation du module
- 1 ferrite
- manuel d'instructions

**Figure 1 - FPMLEDPRN, page 1**

[A]	LED
[B]	Imprimante thermique
[C]	Logements pour vis d'installation
[D]	Connecteur pour barre CAN drive ou autre module frontal
[E]	Connecteur pour module frontal
[F]	Port mini USB
[G]	Étiquette avec révision du firmware du module

Spécificités techniques		FPMLED	FPMLEDPRN
Tension d'alimentation		19-30V  fournie par le module IFM24160	
Température de fonctionnement		de -5°C à +40°C	
Consommation @ 27,6V	veille	12mA	35mA
	maximum	45mA	400mA

## 3 Installation des modules frontaux FPM

Faire référence à la *Figure 2 - PRCAB + FPM, page 2*.

Les modules frontaux (FPMCPU, FPMNUL, FPMLED, FPMLEDPRN, FPMEXT) peuvent être installés sur une des cavités spéciales du couvercle de l'armoire.

1. Coupler les 6 cavités de passage de la corniche du module (*paragraphe 2 - [C]*) avec les 6 cavités sur le couvercle de l'armoire.
2. Fixer le module en insérant les vis fournies dans les cavités couplées.
3. Connecter le câble bus CAN (*[A]* fourni):
  - si le module est positionné dans la cavité supérieure du couvercle, le câble bus CAN doit être connecté entre le port sur le module (*[B]*, *paragraphe 2 - [D]*) et le port sur la barre CAN (*[C]*)
  - si le module est positionné dans la cavité inférieure du couvercle, où un autre module frontal est présent, le câble bus CAN doit être connecté entre le port sur le module (*[D]*, *paragraphe 2 - [D]*) et le port spécifique sur le module supérieur (*[E]*, *paragraphe 2 - [E]*)
4. Attacher la ferrite (*[F]*, fournie) au câble bus CAN connecté.

**Directive 2014/53/UE** Par la présente INIM Electronics S.r.l. déclare que les Previdia Max sont conformes aux exigences essentielles et aux autres dispositions pertinentes établies par la directive 2014/53/UE. Ce produit peut être utilisé dans tous les pays de l'UE.

**Documentation pour les utilisateurs** Déclaration de Prestation, Déclaration de Conformité et Certificats relatifs au produits INIM Electronics S.r.l. peuvent être téléchargés gratuitement sur le site web [www.inim.biz](http://www.inim.biz), en accédant à la section réservée puis en sélectionnant "Certifications" ou en faisant demanda à l'adresse mail [info@inim.biz](mailto:info@inim.biz) ou par poste ordinaire à l'adresse indiquée dans ce manuel.

Le manuels peuvent être téléchargés gratuitement sur le site web [www.inim.biz](http://www.inim.biz), en accédant à la section réservée puis en sélectionnant "Les manuels des produits".



**DEEE** Informations sur l'élimination des équipements électriques et électroniques (applicable dans les Pays avec systèmes de récolte sélective)

Le symbole de la poubelle barrée sur l'appareil ou sur son emballage indique que le produit à la fin de sa durée de vie utile doit être collecté séparément des autres déchets. L'utilisateur devra donc confier l'appareil en fin de vie aux centres de collecte municipaux appropriés pour le tri sélectif des déchets électroniques et électriques.

Comme alternative à la gestion autonome, il est possible de remettre l'appareil que l'on souhaite éliminer au revendeur, lors de l'achat d'un nouvel appareil équivalen. Chez les détaillants de matériel électronique disposant d'une surface de vente d'au moins 400m<sup>2</sup>, il est également possible de remettre gratuitement, sans obligation d'achat, les produits électroniques à éliminer de dimensions inférieures à 25cm.

La collecte séparée adéquate de l'appareil hors service aux fins du recyclage, traitement et élimination compatible avec l'environnement contribue à éviter les effets négatifs possibles sur l'environnement et la santé humaine et aide au réemploi et/ou recyclage des matériaux dont l'appareil est constitué.

**Copyright** Les informations contenues dans ce document sont propriété exclusive de INIM Electronics s.r.l. Aucune reproduction ou modification n'est permise sans l'autorisation de INIM Electronics s.r.l. Tous les droits sont réservés.



## 1 Sobre este manual

**Código del manual:** DCMIIN1PFPMLLED

**Revisión:** 1.40

## 2 Descripción general

FPMLED y FPMLEDPRN son dos módulos frontales provistos de 50 LEDs de tres colores para la reproducción en la tapa del armario de indicaciones procedentes del sistema.

El módulo FPMLEDPRN también lleva una impresora térmica en un rollo de papel de 80 mm.

Estos módulos se montan en uno cualquiera de los dos orificios preparados en la tapa del armario y se conectan mediante el cable bus CAN proporcionado. Cada módulo se entrega con:

- Un cable bus CAN
- 6 tornillos con arandela para su fijación a la pared
- 1 ferrita
- manual de instrucciones

**Figura 1 - FPMLEDPRN, página 1**

Especificaciones técnicas		Módulo FPMLED	Módulo FPMLEDPRN
[A]	LED	19-30 V <sup>DC</sup> Proporcionada por el módulo IFM24160	
[B]	Impresora térmica	de -5°C a +40°C	
[C]	Alojamiento para tornillos de instalación	stand-by	12mA
[D]	Conector para barra CAN drive u otro módulo frontal	máximo	45mA
[E]	Conector para módulo frontal		35mA
[F]	Puerto mini USB		400mA
[G]	Etiqueta con revisión del firmware del módulo		

## 3 Montaje de los módulos frontales FPM

Remitirse a la *Figura 2 - PRCAB + FPM, página 2*.

Los módulos frontales (FPMCPU, FPMNUL, FPMLED, FPMLEDPRN, FPMEXT) pueden montarse en uno de los orificios correspondientes de la tapa del armario.

1. Acoplar los 6 orificios de fijación del marco del módulo (*párrafo 2 - [C]*) con lo 6 orificios de la tapa del armario o en el panel de la caja del repetidor.
2. Fije el módulo introduciendo los tornillos proporcionados en los orificios acoplados.
3. Conecte el cable bus CAN (*[A]* proporcionado):
  - Si el módulo está posicionado en el orificio superior de la tapa, el cable bus CAN tiene que conectarse entre la puerta en el módulo (*[B]*, *párrafo 2 - [D]*) y la puerta en la barra CAN (*[C]*)
  - Si el módulo está posicionado en el orificio inferior de la tapa, si hubiera otro módulo frontal, el cable bus CAN tiene que conectarse entre el puerto en el módulo (*[D]*, *párrafo 2 - [D]*) y el puerto correspondiente en el módulo superior (*[E]*, *párrafo 2 - [E]*)
4. Enganchar las ferritas (*[F]*, suministrada) al cable bus CAN conectado.

**Directiva 2014/53/UE** Con la presente, INIM Electronics S.r.l. declara que estas Previdia Max son conformes con los requisitos esenciales y las demás disposiciones pertinentes establecidas por la Directiva 2014/53/UE. Este producto puede ser utilizado en todos los países de la UE.

**Documentación para los usuarios** Las declaraciones de Prestación, Declaraciones de Conformidad y Certificados relativos a los productos INIM Electronics S.r.l. pueden descargarse gratuitamente de la dirección web [www.inim.biz](http://www.inim.biz), accediendo al área reservada y después seleccionando "Certificaciones" o también solicitarse a la dirección e-mail [info@inim.biz](mailto:info@inim.biz) o pedirse por correo ordinario a la dirección indicada en este manual.

Los manuales pueden descargarse gratuitamente de la dirección web [www.inim.biz](http://www.inim.biz), accediendo al área reservada y después seleccionando "Los manuales de los productos".



**RAEE** Información sobre la eliminación de equipos eléctricos y electrónicos (aplicable en los Países con sistemas de recogida selectiva)

El símbolo del contenedor tachado que figura en el aparato o en el embalaje indica que el producto, al final de su vida útil, debe ser desechado por separado de los demás residuos. El usuario deberá, por tanto, llevar el equipo llegado al final de su vida a los centros municipales específicos de recogida selectiva para desechos electrotécnicos y electrónicos.

Como alternativa a la gestión autónoma, es posible entregar el equipo que se desea eliminar al revendedor, cuando se adquiera un nuevo equipo de tipo equivalente. En los comercios de productos electrónicos con superficie de venta mínima de 400 m<sup>2</sup> también es posible entregar gratuitamente, sin obligación de compra, los productos electrónicos con dimensiones inferiores a 25 cm que se deseen desechar.

La adecuada recogida selectiva para enviar posteriormente el equipo desechado al reciclaje, al tratamiento y a la eliminación ambientalmente compatible, contribuye a evitar posibles efectos negativos en el medio ambiente y en la salud, y favorece la reutilización y/o reciclaje de los materiales de los que está compuesto el equipo.

**Copyright** La información contenida en este documento es propiedad exclusiva de INIM Electronics s.r.l. Ninguna parte puede ser copiada sin la previa autorización por escrito de INIM Electronics s.r.l. Todos los derechos reservados..

## 1 Sobre este manual

**Código do manual:** DCMIIN1PFPMPLED

**Revisão:** 1.40

## 2 Descrição geral

FPMLED e FPMLEDPRN são dois módulos frontais dotados de 50 LEDs de três cores para a reprodução na tampa do armário de sinalizações provenientes do sistema.

O módulo FPMLEDPRN é dotado também de impressora térmica em rolo de papel de 80 mm.

Estes módulos são montados em um dos dois furos existentes na tampa do armário presentes na tampa do armário e são conectados através do cabo bus CAN fornecido. Cada módulo é fornecido com:

- um cabo bus CAN
- 6 parafusos com anilha para a fixação do módulo
- 1 ferrite
- manual de instruções

**Figura 1 - FPMLEDPRN, página 1**

Especificações técnicas		Módulo FPMLED	Módulo FPMLEDPRN
[A]	LED	19-30 V <sup>DC</sup> fornecida pelo módulo IFM24160	
[B]	Impressora térmica	de -5°C a +40°C	
[C]	Alojamentos para parafusos de instalação	stand-by	12mA
[D]	Conector para barra CAN drive ou outro módulo frontal	máximo	45mA
[E]	Conector para módulo frontal		35mA
[F]	Porta mini USB		400mA
[G]	Etiqueta com revisão do firmware do módulo		

## 3 Montagem dos módulos frontais FPM

Consulte a *Figura 2 - PRCAB + FPM, página 2*.

Os módulos frontais (FPMCPU, FPMNUL, FPMLED, FPMLEDPRN, FPMEXT) podem ser montados em um dos respetivos furos na tampa do armário.

1. Acoplar os 6 furos de repetição da moldura do módulo (*parágrafo 2 - [C]*) com os 6 furos na tampa do armário ou no painel da caixa repetidor.
2. Fixar o módulo inserindo os parafusos fornecidos nos furos acoplados.
3. Conectar o cabo bus CAN (*[A]* fornecido):
  - se o módulo estiver posicionado no furo superior da tampa, o cabo bus CAN deve ser conectado entre a porta no módulo (*[B]*, *parágrafo 2 - [D]*) e a porta na barra CAN (*[C]*)
  - se o módulo estiver posicionado no furo inferior da tampa, se houver um outro módulo frontal, o cabo bus CAN deve ser conectado entre a porta no módulo (*[D]*, *parágrafo 2 - [D]*) e a respetiva porta no módulo superior (*[E]*, *parágrafo 2 - [E]*)
4. Engatar a ferrite (*[F]*, fornecida) ao cabo bus CAN conectado.

**Diretiva 2014/53/UE** Com a presente, INIM Electronics S.r.l. declara que Previdia Max estão em conformidade com os requisitos essenciais e outras prescrições pertinentes estabelecidas pela diretiva 2014/53/UE. Este produto pode ser utilizado em todos os países UE.

**Documentação para os utilizadores** Declarações de desempenho, Declarações de Conformidade e Certificados relativos aos produtos INIM Electronics S.r.l. podem ser descarregados gratuitamente no endereço da internet [www.inim.biz](http://www.inim.biz), acedendo à área reservada e selecionando "Certificações" ou requisições ao endereço e-mail [info@inim.biz](mailto:info@inim.biz) ou requisições por carta enviadas ao endereço indicado neste manual.

Os manuais podem ser descarregados gratuitamente no endereço da internet [www.inim.biz](http://www.inim.biz), acedendo à área reservada e selecionando "Os manuais dos produtos"



**REEE** Informações sobre a eliminação dos equipamentos elétricos e eletrónicos (aplicável nos Países com sistemas de recolha seletiva)

O símbolo do bidão barrado presente na aparelhagem ou na embalagem indica que o produto deve ser recolhido separadamente dos outros detritos no final de sua vida útil. Portanto, o utilizador deverá entregar o equipamento cuja vida útil terminou aos centros de recolha seletiva dos resíduos eletrotécnicos e eletrónicos da própria zona.

Como alternativa à gestão autónoma é possível entregar o equipamento a eliminar ao revendedor, ao adquirir um novo equipamento de tipo equivalente. Junto aos revendedores de produtos eletrónicos cuja superfície de venda seja de pelo menos 400 m<sup>2</sup>, para além disso é possível entregar gratuitamente, sem obrigação de compra, os produtos eletrónicos a eliminar com dimensões inferiores a 25 cm.

A recolha seletiva adequada para a ativação sucessiva da aparelhagem entregue à reciclagem, tratamento e eliminação compatível com o ambiente contribui para evitar possíveis efeitos negativos no próprio ambiente e para a saúde, favorecendo a reutilização e ou reciclagem dos materiais com os quais a aparelhagem é composta.

**Copyright** A informação contida neste documento é propriedade exclusiva da INIM Electronics s.r.l. Nenhuma parte pode ser copiada sem a autorização prévia por escrito da INIM Electronics s.r.l. Todos os direitos reservados.

## 1 Betreffende deze handleiding

**Code van de handleiding:** DCMIIN1PFPMLLED

**Herziening:** 1.40

## 2 Algemene beschrijving

FPMLED en FPMLEDPRN zijn twee modules vooraan, voorzien van 50 leds met drie kleuren voor de reproductie van signaleringen afkomstig van het systeem op de afdekking van de kast.

De FPMLEDPRN is ook uitgerust met een thermische printer op papierrol van 80 mm.

Deze modules kan men op een van de voorziene gaten op de afdekking van de kast monteren en worden via de meegeleverde CAN buskabel aangesloten. Elke module is geleverd met:

- een CAN buskabel
- 6 schroeven met sluitring voor de bevestiging van de module
- 1 ferriet
- handleiding met instructies

### Afbeelding 1 - FPMLEDPRN, pagina 1

[A]	LED
[B]	Thermische printer
[C]	Zittingen voor installatieschroeven
[D]	Connector voor CAN drive-staaf of andere module vooraan
[E]	Connector voor module vooraan
[F]	Mini USB-poort
[G]	Etiket met revisie van de firmware van de module

Technische specificaties		FPMLED-module	FPMLEDPRN-module
Voedingsspanning		19-30 V <sup>DC</sup> geleverd door de IFM24160-module	
Bedrijfstemperatuur		-5°C tot +40°C	
Verbruik @ 27,6 V	stand-by	12mA	35mA
	maximum	45mA	400mA

## 3 Montage van de FPM-modules vooraan

Raadpleeg de *Afbeelding 2 - PRCAB + FPM, pagina 2*.

De modules vooraan (FPMCPU, FPMNUL, FPMLED, FPMLEDPRN, FPMEXT) kunnen op een van de voorziene gaten in de afdekking van de kast worden gemonteerd.

1. Koppel de 6 bevestigingsgaten van de lijst van de module (*paragraaf 2 - [C]*) met de 6 gaten op de afdekking van de kast of op het paneel van de behuizing van de repeater.
2. Bevestig de module door de meegeleverde schroeven in de gekoppelde gaten te steken.
3. Sluit het CAN buskabeltje aan (*[A]* meegeleverd):
  - als de module in het bovenste gat van de afdekking is geplaatst, moet het CAN buskabeltje worden aangesloten tussen de poort op de module (*[B]*, *paragraaf 2 - [D]*) en de poort op de CAN-staaf (*[C]*)
  - als de module in het onderste gat van de afdekking is geplaatst, en indien een andere module vooraan aanwezig is, moet het CAN buskabeltje worden aangesloten tussen de poort op de module (*[D]*, *paragraaf 2 - [D]*) en de voorziene poort op de bovenste module (*[E]*, *paragraaf 2 - [E]*)
4. Bevestig de ferriet (*[F]*, meegeleverd) op het aangesloten CAN buskabeltje.

**Richtlijn 2014/53/EU** Hierbij verklaart INIM Electronics S.r.l. dat deze Previdia Max zijn met de fundamentele vereisten en andere pertinente voorschriften opgelegd door de richtlijn 2014/53/EU. Dit product mag in alle landen van de EU worden gebruikt.

**Documentatie voor de gebruikers** DPrestatieverklaringen, conformiteitsverklaringen en certificaten met betrekking tot de producten van INIM Electronics S.r.l. kunt u gratis downloaden via de website [www.inim.biz](http://www.inim.biz), waar u naar de voorbehouden zone gaat en vervolgens "Certificaties" selecteert, ofwel vraagt u die aan op het e-mailadres [info@inim.biz](mailto:info@inim.biz) of via gewone post op het adres aangegeven in deze handleiding.

U kunt de handleidingen gratis downloaden via de website [www.inim.biz](http://www.inim.biz), waar u naar de voorbehouden zone gaat en vervolgens "Handleidingen van de producten" selecteert.



**AEEA** Informatie over de verwijdering van elektrische en elektronische apparatuur (van toepassing in landen met gescheiden inzamelingssystemen)

Het symbool van de doorgestreepte vuilnisbak op de apparatuur of de verpakking geeft aan dat het product aan het einde van zijn nuttige levensduur gescheiden van ander afval moet worden ingezameld. Daarom moet de gebruiker de apparatuur aan het einde van de levensduur ervan afgeven aan de daarvoor in aanmerking komende gemeentelijke centra voor de gescheiden inzameling van elektrotechnisch en elektronisch afval.

Als alternatief voor eigen beheer kunt u bij de aankoop van nieuwe apparatuur van een gelijkwaardig type de apparatuur waarover u wilt beschikken, aan uw dealer overdragen. Bovendien kunnen elektronische producten gratis en zonder enige verplichting tot aankoop aan de detailhandelaren worden geleverd die een verkoopoppervlakte van ten minste 400 m<sup>2</sup> hebben voor verwijdering van formaten van minder dan 25 cm.

Een adequate gescheiden inzameling met het oog op recycling, verwerking en milieuvriendelijke verwijdering van afgedankte apparatuur helpt mogelijke negatieve gevolgen voor het milieu en de gezondheid te voorkomen en bevordert het hergebruik en/of de recycling van de materialen waaruit de apparatuur is samengesteld.

**Copyright** De informatie in deze handleiding is gereserveerd eigendom van INIM Electronics s.r.l. De vervoeloudiging ervan is niet toegestaan zonder de schriftelijke toestemming van INIM Electronics s.r.l. Alle rechten voorbehouden.





ISO 9001 Quality Management  
certified by BSI with certificate number FM530352

---

---

Centobuchi, via Dei Lavoratori 10  
63076 Monteprandone (AP) Italy  
Tel. +39 0735 705007  
Fax +39 0735 70491

info@inim.biz \_ [www.inim.biz](http://www.inim.biz)



DCMIIN1PPFMLED-140-20190531